

PROCONTROL[®]

ProxerSafe Smart

RFID technológiás biztonsági kulcstartó szekrények
Kezelői kézikönyv



Verzió: 1.1
Dátum: 2016. november

Tartalomjegyzék

Köszöntés	4
Procontrol rendszer- és termékínálat áttekintése	5
Biztonsági óvintézkedések	7
Általános jellemzők	8
ProxerSafe Smart tulajdonságai.....	8
Opciók.....	9
ProxerSafe Smart rendszer elemei.....	9
Típusok.....	10
Működési leírás	11
Kulcskivételi/ Fióknyitási jog.....	11
Kulcsazonosítás.....	12
Többszintű fokozott biztonság.....	12
Jogosultságvizsgálat.....	12
Szabotázs védelem, riasztás.....	12
Riasztási funkciók.....	12
Áramszüneti üzem.....	13
Felhasználói felület, a szoftver	14
Felhasználói szintek.....	14
Felhasználói jogok.....	14
A szekrényben futó szoftver (KeySafe Cabinet Software) szolgáltatásai kulcs felhasználóknak	15
Nyelvbeállítás.....	15
Bejelentkezés.....	16
Bejelentkezés kártyahasználattal.....	16
Bejelentkezés PIN kód használatával.....	16
Bejelentkezés kártya és PIN-kód használatának kombinációjával.....	16
Kulcskezelés.....	17
Kulcstérkép.....	17
Kulcs kivétele.....	18
Fiók/ rekesz kinyitása.....	18
Kulcs visszahelyezése.....	19
Felcserélt kulcsok.....	19
Kulcskeresés (hol vannak a kulcsaim?).....	20
Gyors felhasználóváltás üzemmód.....	20
A szekrényben futó szoftver (KeySafe Cabinet Software) szolgáltatásai Admin felhasználóknak	21
Admin jogokkal rendelkező kulcskártya.....	21
Felhasználó hozzáadása / törlése / módosítása.....	21

Felhasználó hozzáadása	21
Felhasználó módosítása	22
Felhasználó törlése	22
Kulcsfelhasználói jogok szerkesztése	23
Kulcs szerkesztése.....	23
RFID kulcsdugó kicserélése.....	24
Idő beállítása	24
Felhasználói eseménynapló ellenőrzése	25
Emlékeztető	25
Monitorozás – további funkciók használata.....	26
Telepítés	26
Elhelyezés, rögzítés	26
Felszerelés	26
Tápellátás bekötése	27
Adatkommunikáció bekötése	27
Újraindítás	28
Szekrény vésznyitása.....	28
Üzembe helyezés	28
Kapcsolat a gyártóval	29
Hibajelentés.....	29

Köszöntés

Köszönjük, hogy a Procontrol termékét választotta.

A Procontrol Elektronikai Kft. az 1980-as évek eleje óta foglalkozik elektronikai eszközök, ipari és épület-automatizálási rendszerek kutatás-fejlesztésével és gyártásával. Innovatív termékei belföldön és külföldön több ezer elégedett felhasználónál működnek, családi otthonoktól a nemzetközi nagyvállalatokig.

A termékkínálatunkat www.procontrol.hu honlapunkon találja meg.

PROCONTROL ELECTRONICS LTD.

Procontrol rendszer- és termékinálat áttekintése

A Procontrol saját fejlesztésű, intelligens célrendszerei egy közös épületmenedzsment-szoftver rendszer (ProxerNet) moduljaiként lefedik egy nagy igényeket támasztó, korszerű, ún. Smart Building koncepció legtöbb feladatát.

A rendszerek mindegyike önálló, **innovatív megoldás**: hardver és szoftver modulokból igény szerint összeállítható komplett rendszerek, amelyek önállóan, a többi rendszer nélkül egyenként is használhatók, de együttműködnek.

Maguk a termékek általában önállóan is, de egy, vagy több célrendszer moduljaként is használhatók.

Rendszerek funkciói

- ✓ *Beléptető rendszerek*
- ✓ *Munkaidő nyilvántartó rendszerek*
- ✓ *Fizető parkoló rendszerek*
- ✓ Elektronikus zár rendszerek
- ✓ *Kulcs- és értéktároló széf-rendszerek*
- ✓ *Ipari órák és órahálózatok.*
- ✓ Kijelzők, információs rendszerek
- ✓ Ügyfélirányító rendszerek
- ✓ Lokációs követő rendszerek
- ✓ Személyi távfelügyeleti rendszerek
- ✓ Épületgépészeti (HVAC) rendszerek
- ✓ Wellness Control rendszerek
- ✓ Video felügyeleti rendszerek
- ✓ Tűzjelző, és tűzvédelmi rendszerek
- ✓ Behatolás-védelmi rendszerek
- ✓ Termelésirányítási rendszerek.
- ✓ Méréstechnikai rendszerek
- ✓ Jármű flotta menedzsment rendszerek
- ✓ Jegykiadó-fizető automata rendszerek
- ✓ Nővérhívó és betegkövető rendszerek

Rendszerelemek, szolgáltatások

NFC, RFID, biometrikus azonosítók, forgóvillák, forgó-, csúszó-kapuk
Órakeretek, Jelenléti ívek, munkarendek, statisztika
Sorompók, személy és járműazonosítás, fizető-automaták
NFC, RFID, BIO kulcsok, központi zár-menedzsment
Személy és kulcsazonosítás, gyűjtés, tárolás menedzsment
GPS szinkron, NTP szerver idő, analóg, digitális mellékórák
Érintőképernyős információs tornyok, kijelzők, fényújságok
Sorszámjegy osztók, hívóterminálok, élőhangos ügyfél-hívók
Személy és objektumkövető TAGek, telepített belső hálózat.
Személyi jeladók, karkötők, helyi központ, felügyelő központ.
Fűtés, hűtés, szellőztetés, árnyékolás, világítás menedzsment
Belépő TAG, bérlet, szekrényzár, szolárium, menedzsment
Kamerás térfigyelés, rögzítés, követés
Tűzjelző érzékelők, beavatkozók, tűzvédelmi központ
Nyitás-, mozgás-, törés-érzékelők, jelzőközpont, riasztók
Termelésmérés, személyi gyűjtés, szerszámkiadás
Fizikai mennyiségek mérése, elektronikai labor műszerek
Flottakövetés, vezető-, üzemanyag-, tankolás- menedzsment
Jegykiadó, kártyakiadó, fizető automaták
Rádiós nővérhívó, betegkövető karkötők és menedzsment

Termékek (rendszerfüggetlen eszközök):

Kártyanyomatok, kellékek

Kártyák, transzponderek, tartozékok

Kommunikációs modulok

Szenzorok

Tápegységek

Fargo HID

Kártyatokok, nyakszalagok, RFID kulcstartók

Ethernet/RS232/RF860/RS485konverterek, modemek, Tibbo

Hőmérséklet, nyomás, légnedvesség, közelítés, vízbetörés

Ipari AC/DC, DC/DC kapcsolóüzemű tápegységek

Reméljük, hogy termékeinket és szolgáltatásainkat Önök is megelégedéssel fogják használni.

A Procontrol vezetőség

Védett, regisztrált védjegyek:

ProxerGate[®]

ProxerNet[®]

HI-GUARD[®]

Medi-Call[®]

Proxer[®]

ProxerPort[®]

ProxerLock[®]

HI-CALL[®]

Pani-Call[®]

 **IP Thermo**[®]

 **IP Stecker**[®]

 **RTLS**[®]

 **RHS**[®]

 **ProxerStecker**[®]

 **KeySafe**[®]

© 2016 Procontrol Electronics Ltd.

Minden jog fenntartva.

A **KeySafe**[®], **ProxerGate**[®], **ProxerPort**[®], **IP Thermo**[®], **IP Stecker**[®], **ProxerLock**[®], **ProxerStecker**[®], **RHS**[®], **HI-CALL**[®], **HI-GUARD**[®], **MEDI-CALL**[®], **Pani-Call**[®], **PROXER**[®], **PROXERNET**[®] a Procontrol Electronics Ltd. bejegyzett védjegyei, hivatalos terméknevei. A dokumentumban található védjegyek a bejegyzett tulajdonosok tulajdonát képezik.

A Procontrol Electronics Ltd. fenntartja ezen dokumentum szerzői jogait: a dokumentumot a vásárló vállalatán kívüliek részére sokszorosítani, módosítani, publikálni – akár részben, akár egészben – csak a szerző előzetes írásbeli engedélyével szabad.

A Procontrol Electronics Ltd. bármikor megváltoztathatja a dokumentumot és a szoftvert anélkül, hogy erről tájékoztatást adna ki.

A Procontrol Electronics Ltd. nem vállal felelősséget a szoftver vagy dokumentáció részleteinek teljes körű pontosságáért, valamely konkrét alkalmazásra való megfelelésségéért.

Biztonsági óvintézkedések

Kérjük, olvassa el gondosan a következő figyelmeztetéseket, mielőtt használná az eszközt. Használja a terméket rendeltetésszerűen, az ebben az útmutatóban leírt eljárásoknak megfelelően.

A gyártó nem vállal felelősséget olyan károkért, amelyet személyek vagy tárgyak okoznak az alábbi esetekben:

- berendezés nem rendeltetésszerű használata
- helytelen telepítés
- nem megfelelő elektromos hálózatra való csatlakozás esetén
- súlyos karbantartási hiányosságok
- nem engedélyezett beavatkozások, vagy módosítások
- nem eredeti alkatrészek használata
- Ne tárolja a megadott tartományon kívül eső hőmérsékleteken és ne működtesse a megadott tartományon kívül eső környezetben, mivel az a termék élettartamát csökkenti vagy a termék meghibásodásához vezethet.
- Kapcsolóüzemű tápegységgel ellátott berendezésből egy dugaljba maximum 2 darab csatlakoztatható!
- Ne hagyja, hogy a beltérre tervezett termék vízzel vagy más folyadékokkal kerüljön érintkezésbe! A termék folyamatos használata ilyen környezetben tüzet vagy áramütést okozhat.
- Ne helyezze a terméket hőforrás közelébe, illetve ne tegye ki az eszközt közvetlen láng vagy hő hatásának, mivel az eszköz olyankor felrobbanhat.
- A készüléket csak arra használja, amire a gyártó tervezte!

A biztonságról

A készüléket csak e kézikönyv specifikációjáról szóló részében leírt áramforrásról üzemeltesse. Ne szerelje szét az eszközt! A készülékben nincsenek felhasználó által javítható alkatrészek.

Figyelem! A készüléket csak érintésvédelmi relével ellátott hálózatra, földelt aljzatba csatlakoztassa.

Tűz és áramütés elkerüléséhez:

Ügyeljen arra, hogy a gyerekek ne dobjanak, és ne nyomjanak be különféle tárgyakat a készülék házának nyílásain.

Ne szereljen fel olyan tartozékokat, amelyeket nem ehhez az eszközhöz terveztek. Ha a készüléket huzamosabb ideig nem használja, valamint villámás esetén, húzza ki a tápkábelt a fali aljzattól.

Telepítéskor

Ügyeljen arra, hogy a tápkábelre ne tegyen semmit. Ne helyezze az eszközt olyan helyre, ahol a tápkábel megsérülhet.

A beltéri eszközöket ne használja víz közelében, illetve nedves pincében.

Az RFID proximity illetve rádiókommunikációs termékeket ne burkolja fémmel, ezzel megakadályozza azok működését.

Tisztításkor

Tisztítása előtt áramtalanítsa az eszközt. A kijelző tisztításához enyhén nedves (nem vizes) ruhát használjon. A túlzott mértékű nedvesség áramütéshez vezethet. Ne fújjon aeroszol típusú tisztítószert közvetlenül a képernyőre, mert a túlzott mértékű nedvesség áramütéshez vezethet.

Nemesacél, szálciszolt vagy tükröpolírozott acél felületekhez protektor olajat javasunk használni, kiválóan tisztít és megvédi a felületet az ujjlenyomatok kialakulásától.

Általános jogok és felelőségek

Az eszköz gyártására a Procontrol Kft-nek kizárólagos joga van, ezért a berendezés egészének, ill. bármely részének lemásolása, duplikálása TILOS!

A Procontrol Kft. fenntartja a jogot, hogy a kiadott leírásban rögzített adatokat bármikor, előzetes bejelentési kötelezettség nélkül megváltoztassa, azoktól eltérjen.

A Procontrol Kft. semmiféle felelősséget nem vállal az eszköz használatáért és alkalmazása következményeire.

Általános jellemzők

A ProxerSafe rendszer feladata kulcsok, eszközök, műszerek, szerszámok, dokumentumok biztonságos őrzése, felügyelt, jogosultsághoz kötött és online követett kezelése.

Ha csak kulcsok őrzése a feladat, akkor a dugós kulcsszekrény rendszer a legkedvezőbb választás. A dugós rendszer kulcskarikára fűzhető kisebb tárgyakat, pl. RF távirányítót, távkapcsolót is őrizhet.

Alapkivitelben a dugós kulcsszekrény azonosítja a személyt is és a kulcsot is. Ezzel megvalósíthatók a kulcsazonosítással elérhető szolgáltatások: kulcskeresés, kulcsfoglalás, kulcsletiltás, vissza nem hozott kulcsokra riasztás, épületből való távozás letiltása, stb..

A vandálbiztos kulcskarika (opcionális) megakadályozza az illetéktelen hozzáférést.

A ProxerSafe Smart kulcstároló a KeySafe Lock dugós kulcsszekrények gazdaságosabb változata, mely beltéri kivitelben érhető el, statikus porszórt RAL7035 bevonattal, szekrényenként 8 – 32 kulcshelyig.

Kórházak, szállodák, otthonok, irodák részére is ideális megoldást jelent.

Érintőképernyős beépített PC-vel rendelkezik, amely önálló, zavartalan működést biztosít számítógépes hálózati kapcsolat nélkül is. A ProxerSafe Smart egy biztonsági kulcstartó szekrény, melyet csak személyre szóló RFID Proximity (közelítő) jeladóval (pl. kártya) és/vagy PIN kóddal, opcionálisan ujjlenyomat-azonosítással (ProxerSafe-Bio) lehet nyitni. Számítógépes hálózatba kapcsolva felügyelhetjük, hogy ki, mikor, melyik kulcs(ka)t, mennyi időre viszi el.

A ProxerSafe Smart nem engedi elvinni a kulcsokat csak annak, aki azokhoz a kulcsokhoz jogosultsággal bír!

Több kulcsszekrény egy adatvezetékre felfűzhető, és a ProxerNet KeySafe Management programmal (PC-n futó Windows alkalmazás) monitorozható és menedzselhető, valamint épületfelügyeleti rendszerbe integrálható.

ProxerSafe Smart tulajdonságai

- A ProxerSafe ajtaja csak jogosult RFID kártyával vagy PIN-nel nyitható
- RFID jeladós automatikusan reteszelő kulcstárolók
- Kulcsot és személyt azonosít
- A szekrény ajtaja jogosított RFID kártyával, kulcstartóval nyitható (a megrendelő meglévő kártyáival is nyitható lehet beállítás és olvasótípus szerint)
- Rögzíthető adatok: ki, mikor nyitotta a szekrényt, melyik kulcsot vitte el, mennyi időre
- Kulcsenként jogosultság adható, megvonható
- Kulcsazonosítás: automatikus, a kulcstartó jeladók segítségével
- Kulcstárolási kapacitás: 8-32 kulcs szekrényenként (lásd az altípusok szerint); több szekrény rendszerre kapcsolható
- Számozott kulcstartó hüvelyek (reteszelő)
- Beépített ipari PC, Win10 operációs rendszerrel
- Érintőképernyő

- Robosztus acél ház, porszórt kivitelben
- Egyszárnyú üvegajtóval vagy fémajtóval
- Hátfalon keresztül falra rögzíthető
- A tápfeszültség: 12V (12V/230V tápegységet biztosítunk)
- Méretek, súly: lásd mérettáblázat és műszaki rajz

Opciók

- Email értesítők a megadott címre a kulcsok mozgásairól
- Sziréna/email riasztás időhatáron túli kulcsbirtoklásról
- Jelszóvédelem
- USB-n keresztüli kommunikáció
- Wi-Fi-n keresztüli kommunikáció
- Ethernet LAN kommunikáció
- Szünetmentes táp (UPS)
- ProxerSafe-Bio terminál ujjlenyomat-olvasóval
- Kulcstárolási kapacitás igény szerint
- Felfogatás, kábelkivezetés igény szerint
- Ajtónyitás iránya igény szerint változtatható



Ipari, illetve kültéri kivitelhez a KeySafe Lock családot javasoljuk.

ProxerSafe Smart rendszer elemei

- ProxerSafe Smart: fali kulcsszekrény, acél ház tele fém ajtóval vagy biztonsági üvegajtóval
- Érintőképernyős beépített PC
- Beépített biztonsági RFID mágneszár
- Beépített azonosító: RFID kulcstartó dugók minden kulcsra egyenként
- LED kijelzők a „zárva-nyitva” állapot jelzésére
- PIN tasztatúra (érintőképernyő)
- Ujjlenyomat-olvasó (opcionális)
- ProxerNet épületfelügyeleti rendszerszoftver ProxerSafe modulja (PC-n futó Windows alkalmazás), rendszerfelügyeleti és adatkezelő program. A kulcskezelés távolról is menedzselhető, az épületfelügyeleti rendszerbe integrálható. A ProxerSafe modul a ProxerNet épületfelügyeleti rendszer más elemeivel könnyedén integrálható, így többek között a Beléptető és munkaidő-nyilvántartó modullal is; pl. a rendszer nem engedi addig kijelentkezni a dolgozót, míg a kulcsot le nem adta.

A ProxerNet Épületfelügyeleti Szoftverről több információt [honlapunkon](#) találhat.

Típusok

ProxerSafe Smart 8K – RFID technológián alapuló működésű biztonsági kulcsszekrény 8 kulcshellyel és kulcsdugóval, érintőképernyős beépített PC-vel.

ProxerSafe Smart 16K – RFID technológián alapuló működésű biztonsági kulcsszekrény 16 kulcshellyel és kulcsdugóval, érintőképernyős beépített PC-vel.

ProxerSafe Smart 24K – RFID technológián alapuló működésű biztonsági kulcsszekrény 24 kulcshellyel és kulcsdugóval, érintőképernyős beépített PC-vel.

ProxerSafe Smart 32K – RFID technológián alapuló működésű biztonsági kulcsszekrény 32 kulcshellyel és kulcsdugóval, érintőképernyős beépített PC-vel.

ProxerSafe Smart 8/16K – RFID technológián alapuló működésű biztonsági kulcsszekrény 8 kulcshellyel és kulcsdugóval, 16 kulcshelyesre bővíthető kivitelben, érintőképernyős beépített PC-vel.

ProxerSafe Smart 16/32K – RFID technológián alapuló működésű biztonsági kulcsszekrény 16 kulcshellyel és kulcsdugóval, 32 kulcshelyesre bővíthető kivitelben, érintőképernyős beépített PC-vel.

ProxerSafe Smart 24/32K – RFID technológián alapuló működésű biztonsági kulcsszekrény 24 kulcshellyel és kulcsdugóval, 32 kulcshelyesre bővíthető kivitelben, érintőképernyős beépített PC-vel.

ProxerSafe Smart 8K 2B – RFID technológián alapuló működésű biztonsági kulcsszekrény 8 kulcshellyel és kulcsdugóval és két rekesszel, érintőképernyős beépített PC-vel.

ProxerSafe Smart 8K 4B – RFID technológián alapuló működésű biztonsági kulcsszekrény 8 kulcshellyel és kulcsdugóval és négy rekesszel, érintőképernyős beépített PC-vel.



ProxerSafe Smart 2B – RFID technológián alapuló működésű biztonsági kulcsszekrény két rekesszel, érintőképernyős beépített PC-vel.

ProxerSafe Smart 4B – RFID technológián alapuló működésű biztonsági kulcsszekrény négy rekesszel, érintőképernyős beépített PC-vel.

ProxerSafe Smart 6B – RFID technológián alapuló működésű biztonsági kulcsszekrény hat rekesszel, érintőképernyős beépített PC-vel.

Bővítő szekrény használatával PSS-72K és PSS-10B méretig növelhető a ProxerSafe szekrény

Működési leírás

Intelligens kulcsszekrény, amely RFID proximity kártyával és/ vagy igény szerint egy további PIN kóddal nyitható. Az egyes kulcsdugók szintén egyedi RFID azonosítóval szereltek, amely lehetővé teszi a kulcsok és kulcshelyek azonosítását, ezzel utat nyitva a kulcsmozgások követésének. PC-n futó szoftver támogatásával az eszköz naplózza, hogy ki, mikor, melyik kulcsot vitte el, vagy hozta vissza. A kulcskivételi jog kulcsenként adható meg, jogosultság hiányában a készülék egyáltalán nem engedi a kulcsok kivételét.

Minden kulcshoz egy számozott dugó kapcsolódik, amely egy RFID transzpondert (jeladót) tartalmaz. Ha a dugót a számozott kulcs helybe dugjuk, a transzpondert egy RFID olvasó leolvassa, az azonosítókat elküldi a PC-s vezérlő szoftvernek. A dugó hornyába a kulcs hely bezárására utasító parancs esetén pedig egy retesz kattán, és nem engedi kihúzni a kulcstartót.

- A modul saját RFID olvasója beolvassa az elérhető (kulcs helyen tartózkodó) RFID azonosítókat, ezeket elküldi a PC-s szoftvernek.
- Ha valaki kártyájával / PIN kódjával a szekrényajtónál azonosítja magát, jogosultságvizsgálatot indít el, hogy van-e joga az ott tárolt kulcsok közül valamelyiket (vagy többet is) elvinni.
- Ha van jogosultsága, a szekrény ajtaja kinyílik, és automatikusan kioldja mindazon kulcsok reteszelését, amelyet az illetőnek joga van elvinni. Amikor az ajtót becsukja, minden kulcsretesz rázáródik.
- A PC-n futó szoftver naplózza az eseményeket, ezzel lehetővé teszi a kulcsmozgások figyelését, utólagos ellenőrzését, biztosítását.

A 8 kulcs helyet tartalmazó intelligens modulok a szekrényen belül egy közös RS485-ös buszra vannak felfűzve, amely busz a kulcsszekrényt kezelő szoftvert futtató PC-hez Etherneten (Wi-Fi) keresztül csatlakozik.

Ugyanerre a buszra kapcsolódik a kulcsszekrény RFID olvasója, a különböző tároló egységek, ill. ezen keresztül, a szekrényajtó zárja.

Kulcskivételi/ Fióknyitási jog

Egy személyhez több kulcs felvételi joga/ fiók kinyitásának joga rendelhető. A rendszerben kulcsenként megadható és megvonható a kulcskivételi jog. Akár időkorlátosan is.



Kulcsazonosítás

A készülék érzékeli, melyik kulcshüvelyben melyik kulcsdugó van, és melyik üres. Az eseménynaplójába rögzíti, hogy ki, mikor, melyik kulcsot vitte el, vagy hozta vissza. Ha egy ajtónyitással több kulcsot is elvesznek, mindegyik kulcs számát rögzíti.

A készülék alapértelmezésként vizsgálja (ki is kapcsolható), hogy az adott kulcshelyen tényleg az a kulcs van-e. A felcserélt kulcsokat a rendszer jelzi, de engedi a kulcsot másik kulcshelyre letenni, menti és naplózza az eseményt. Bekapcsolható egy figyelmeztető hangjelzés is, amely olyankor szólal meg, ha valaki a kulcsot rossz helyre teszi.

Ennek köszönhetően a Kulcskeresés funkciót használva mindig megtalálja kulcsait. (Hol van a pl. Lexus kulcsa? Ebben a szekrényben melyik pozíció? A hálózat másik szekrényében, a portai vagy a raktári kulcsszekrényben? Kinél?)

Többszintű fokozott biztonság

Jogosultságvizsgálat

A készülék már a kártyás, PIN kódos azonosításnál automatikusan vizsgálja és vezérli, hogy rendelkezik-e az ujjlenyomatát megadó/kártyázó személy kulcshasználati jogosultsággal, továbbá hogy a jogosultsággal rendelkező személyek melyik kulcsot vihetik el.

A jogosultságvizsgálat tehát kétszintű: ajtónyitásra illetve azon belül az egyes kulcsokra jogosultak körére vonatkozik.

Vannak definiálva különleges magas szintű jogosultságok, az ún. Superuser vagy Admin jogosultság, akiknek joga van a feladatkörük ellátásához minden hozzáférésre és módosításra.

Szabotázsvédelem, riasztás

A rendszer helyi riasztást szólaltat meg, és/vagy képes néma riasztást küldeni az informatikai hálózaton, ha valaki erőszakos kulcs kifizetéssel, próbálkozik (szabotázsvédelem). Bekapcsolható egy figyelmeztető hangjelzés, amely olyankor szólal meg, ha valaki a kulcsot rossz helyre teszi.

A kulcstartó dugó (azonosító transzponder) szándékos leszerelését, elcserélését úgy akadályozhatjuk meg, hogy vandálbiztos bonthatatlan kulcskarikát alkalmazunk.



Riasztási funkciók

- A kulcsot erőszakkal kiveszik zárt pozícióból
- A szekrény ajtaját felfeszítik
- Alsó csatlakozótakaró táblát elmozdítják

- A kulcsretesz motoros mechanikája beragad
- Az ajtót túl sokáig hagyják nyitva: sikeres azonosítás, kulcsokat kivették, de az ajtó nyitva maradt
- A kulcs túl sokáig van kint, elfelejtették visszavinni
- Bejövő külső riasztás: tűz vagy vészhelyzet esetén a szekrény teljesen kinyitja magát, de minden kulcselvitelt és eseményt rögzít
- Bejövő külső riasztás vége: A kulcsszekrény ajtaja bezáródik, de ha az ajtó nyitva maradt, az 5-ös számú riasztás aktiválódik.
- Opcionális: Ha valaki adott időintervallumon belül 3 vagy 5 alkalomnál többször sikertelenül próbálkozik bejelentkezéssel, azt jogosulatlan elérésnek veszi a rendszer, és a szekrény riasztási figyelmeztetést és e-mailt küld az adminisztrátornak (ha megfelelő a hálózati kapcsolat)

Lehetséges SMS riasztást is kérni előre meghatározott telefonszámokra opcionálisan beépíthető GSM/GPRS kommunikátoron keresztül.

Áramszüneti üzem

A ProxerSafe szekrények beépített akkumulátorral rendelkeznek (szünetmentes tápegység). A hálózati áramszünet esetén a ProxerSafe áramszüneti üzemre kapcsol át, amelyben továbbra is használható, és megszólítható marad 4 óráig.

Áramszünet esetén először a kulcsmodulok LED-jei alszanak ki, majd a képernyő csökkenti a fényerejét, végül teljesen elsötétül. A szekrény kártyázással ébreszthető fel. Bejelentkezni felébredés után a szokásos módokon lehetséges. Az áramszüneti üzem alatt a kulcspozíciók LED-jei csak használatkor jeleznek (nyitáskor zöldre, záráskor pirosra váltanak). A kulcsmodulok 10 másodpercenként ellenőrzik a kulcsok állapotát, ezért a képernyőn késleltetve jelenhetnek meg a felvett illetve leadott kulcsok. A szekrény felébresztése után, egy meghatározott idő elteltével, a képernyő ismételtelen elsötétül, amennyiben nem történik aktivitás.

A felébredés időtartama, a képernyő fényerő csökkenésének és elalvásának bekövetkezésének ideje állítható. További információkért és beállítási lehetőségekért lásd a rendszergazdai leírást.

Az áram visszatértekor minden eszköz visszaáll a normál üzemmódban való működésre, a tápegység teljes lemerülése esetén is.

Felhasználói felület, a szoftver

A szekrényt vezérlő szoftver két részre osztható:

- szoftver, amely a szekrény beépített számítógépén fut: **KCS**
- szoftver, amely a külső, hálózatra csatlakoztatott számítógépen fut: **KMS** (ProxerNet épületautomatizálási szoftver rendszer KeySafe: Intelligens kulcsszekrény-kezelés modulja)

Ezek különböző képességekkel rendelkeznek.

Felhasználói szintek

A KCS-ben két felhasználótípust különböztetünk meg:

- kulcs felhasználó
- Superuser/Admin felhasználó

A kulcs felhasználó és a Superuser/Admin felhasználó jogaikban különböznek, lásd az alábbi menüpontban.

Felhasználói jogok

A kulcs felhasználónak joga van bejelentkezni, kiválasztani kulcsot(kat), felvenni és visszahelyezni kulcsot(kat).

A Superusernek/Admin felhasználónak joga van bejelentkezni, kiválasztani, felvenni és visszahelyezni kulcsokat, és ezeken felül alapvető vezérlő funkciókhoz is hozzáfér.

Az Admin menü menüpont csak Superuser/Admin típusú felhasználó esetén jelenik meg a szoftver képernyőjén.

A szekrényben futó szoftver (KeySafe Cabinet Software) szolgáltatásai kulcsfelhasználóknak

Részletes kezelői funkciók csak a külső szekrénykezelő szoftverben (KMS) állnak rendelkezésre.

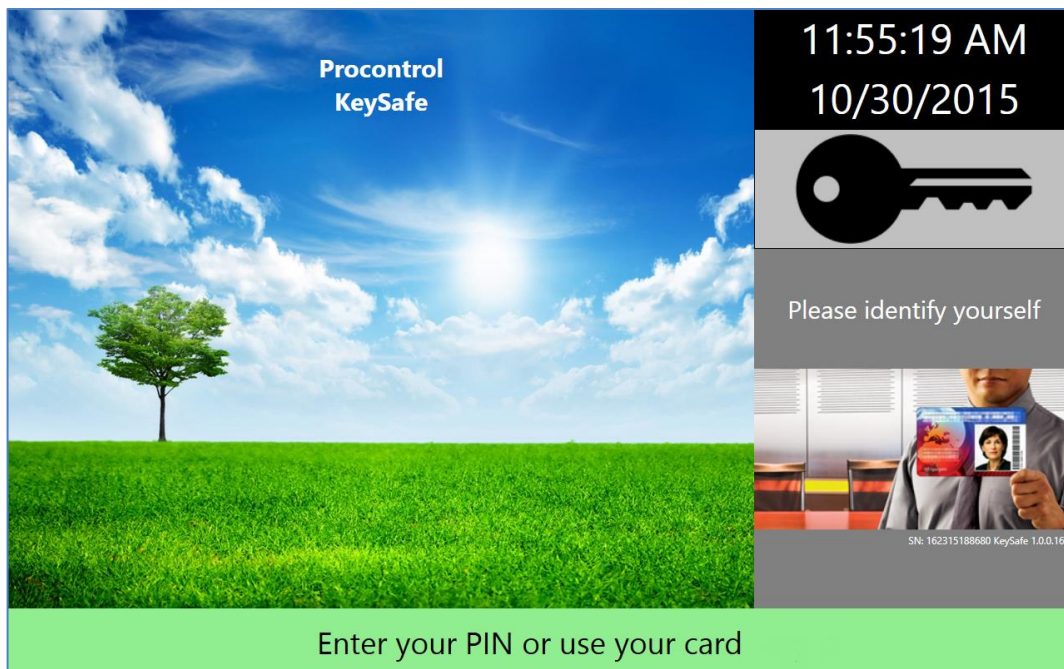

A KCS szoftver az alábbi képernyővel fogad minket:



A képernyő jobb felső sarkában az aktuális idő és dátum látható.

A főképernyőn megtalálható a készülék gyári száma (SN), mely egyértelműen azonosítja a szekrényt. Valamint a szekrényen futó szoftver verziószáma.

A képernyő bal alsó sarkában a következő szimbólumok lehetnek:

	semmi: ez esetben minden kapcsolat rendben van
	fogaskerék: nincs kapcsolat a hardverekkel
	széthúzott csatlakozó: nincs kapcsolat a Hardware Serverrel
	csengő: tamper vagy tűzriasztás

Nyelvbeállítás

A ProxerSafe intelligens kulcsszekrény és szoftver is a Procontrol Kft. terméke, magyar termék. Így a szoftver nyelve alapértelmezetten magyar, de lehetőség van a beállítások között a nyelv megváltoztatására más fordításokra (angol, svéd, finn). Lásd a rendszergazdai leírásban. Igény esetén egyéb fordítások is elérhetők egyeztetés szerint.

Bejelentkezés

Bejelentkezés kártyahasználattal

Tegye a készülék tetején található olvasó (RFID reader) elé a kártyáját, az olvasó csippanással jelzi a kártya érzékelését. Nem jogosult kártya esetén, a főoldalon narancssárga alapon „Nem jogosult” felirattal jelzi a program, hogy sikertelen a belépés.



Bejelentkezés PIN kód használatával

Érintse meg a szoftver képernyőjét, majd adja meg a PIN kódját, végül nyomja meg az OK gombot, tévesztés esetén a Cancellt az újratekésítéshez.

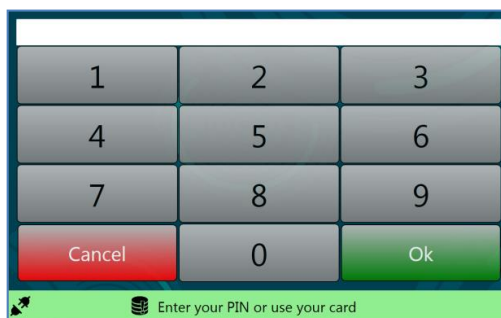

Üresen hagyott vagy helytelen PIN kód esetén a program a főoldalon narancssárga alapon, „Nem jogosult” felirattal jelzi, hogy sikertelen a belépés.

Bejelentkezés kártya és PIN-kód használatának kombinációjával

Az előbbieken részletezett módon adja meg PIN kódját és kártyázzon a szekrény olvasóján. A sorrend felcserélhető, ha mindkét azonosító érvényes, akkor sikeres lesz a bejelentkezés. A szoftver a képernyőn jelzi, hogy milyen további azonosítást vár.



Kulcskezelés

Kulcstérkép

Sikeres bejelentkezés után a szoftver felrajzolja az Ön rendelkezésre álló kulcsokat a kijelzőn (mutatva a kulcs helyét). A kulcsokat különböző színekkel jelölt, sorszámozott téglalapok jelzik. A nagyobb téglalapok a fiókokat jelzik.

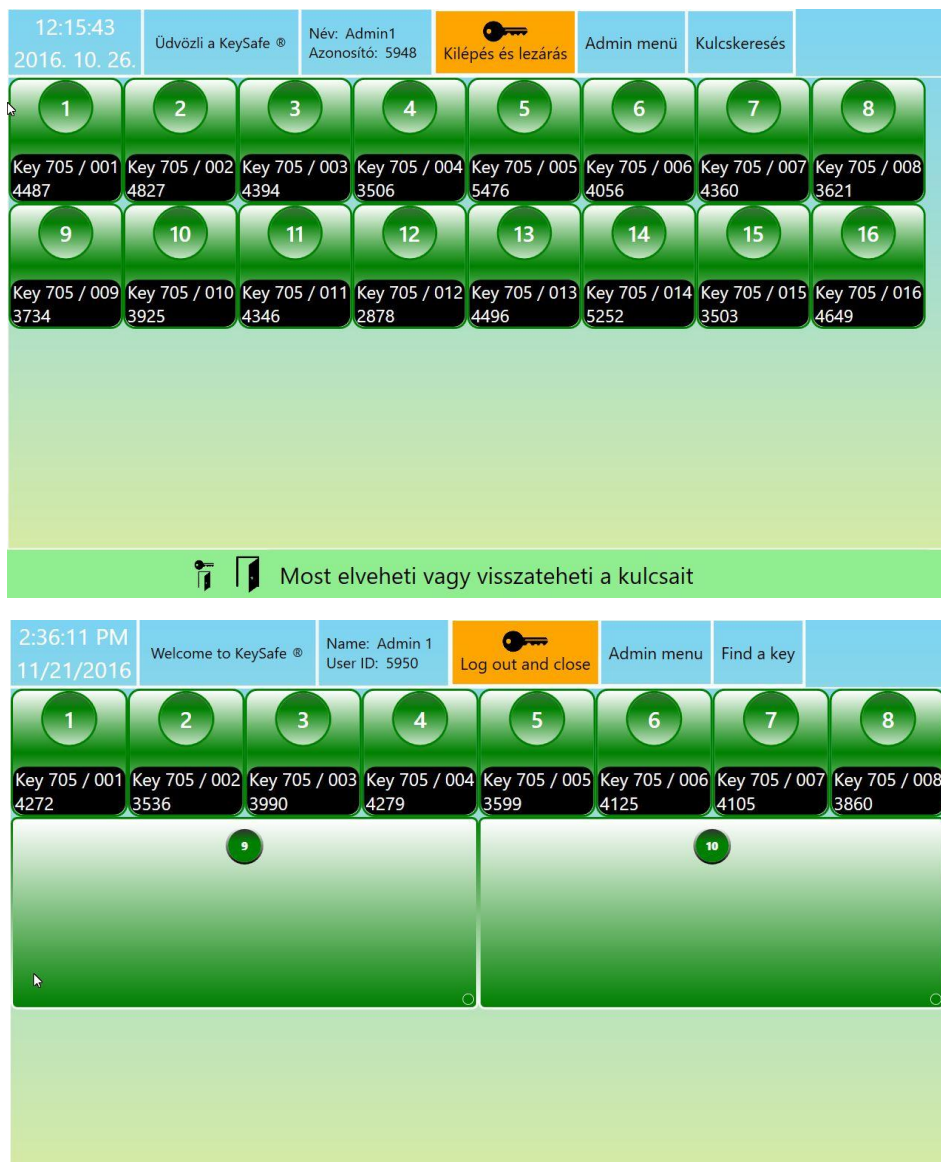

Screenshot 1: Key Map

12:15:43 2016. 10. 26.	Üdvözlő a KeySafe®	Név: Admin1 Azonosító: 5948	Kilépés és lezárás	Admin menü	Kulcskeresés		
1 Key 705 / 001 4487	2 Key 705 / 002 4827	3 Key 705 / 003 4394	4 Key 705 / 004 3506	5 Key 705 / 005 5476	6 Key 705 / 006 4056	7 Key 705 / 007 4360	8 Key 705 / 008 3621
9 Key 705 / 009 3734	10 Key 705 / 010 3925	11 Key 705 / 011 4346	12 Key 705 / 012 2878	13 Key 705 / 013 4496	14 Key 705 / 014 5252	15 Key 705 / 015 3503	16 Key 705 / 016 4649

Most elveheti vagy visszateheti a kulcsait

Screenshot 2: Key Map (with lockers)

2:36:11 PM 11/21/2016	Welcome to KeySafe®	Name: Admin 1 User ID: 5950	Log out and close	Admin menu	Find a key		
1 Key 705 / 001 4272	2 Key 705 / 002 3536	3 Key 705 / 003 3990	4 Key 705 / 004 4279	5 Key 705 / 005 3599	6 Key 705 / 006 4125	7 Key 705 / 007 4105	8 Key 705 / 008 3860
9		10					

- Az Ön számára elérhető kulcsok/ nyitható fiókok **zöld** kitöltéssel jelennek meg.
- Ha egy kulcs a helyén van, de valaki számára előfoglalt, a szoftver ezt **narancssárga** színnel jelöli.
- A **szürke** színnel jelölt kulcsokat egy másik jogosult felhasználó vitte el, vagy a fiók nyitva maradt.
- A **pirosan** világító kulcsokhoz, fiókokhoz Önnek jelenleg nincs jogosultsága.

Kulcs kivétele

Alaphelyzetben az ajtó zárva van, minden kulcs reteszelve, piros LED-ek világítanak.

- Jelentkezzen be a már részletezett módok valamelyikével. A beépített terminál megvizsgálja, hogy jogosult-e a kulcsszekrény kinyitására. Ha igen, a szekrény csipogó hangot ad, és oldódik a zár.
- Az ajtó kinyílik.
- Bejelentkezés után azokon a kulcshelyeken, melyek kulcsainak elvitelére Ön jogosult, a LED zöldre vált, a kulcsok elvihetőek.
- Az eseménynapló rögzíti az ajtónyitó személy azonosítóját.
- A jogosultság nélküli kulcsok reteszelve maradnak, és piros LED világít fölöttük; ezeket a kulcsokat a szekrény nem engedi felvenni.
- Vegye ki a kívánt kulcsot, kulcsokat.
- Ha végzett, csukja be a kulcsszekrény ajtaját!

A piros LED mindig zárt reteszt, a zöld LED mindig nyitott reteszt jelez.

Az elvitt kulcsokat és az elvitel idejét a felvevő személy azonosítójához rendelve a program rögzíti az eseménynaplóba.

Ha az ajtónyitás után a felhasználó nem végez semmilyen tevékenységet, egy előre beállított idő elteltével a kinyílt kulcsreteszek is visszazárnak (time out).

Hasonló módon visszazárnak a reteszek, ha a felhasználó a tevékenységei után a fentebb említett ideig nem csukja be a szekrény ajtaját (time out). A szekrény figyelmeztető üzenetet ír ki a képernyőre, hogy zárjuk be a szekrény ajtaját, a szekrényben futó szoftver alapállapotba áll.

Fiók/ rekesz kinyitása

Alapesetben a szekrény ajtaja és a rekeszek ajtajai zárva vannak.

- Jelentkezzen be a már részletezett módok valamelyikével. A beépített terminál megvizsgálja, hogy jogosult-e a kulcsszekrény kinyitására. Ha igen, a szekrény csipogó hangot ad, és oldódik a zár.
- Az ajtó kinyílik. A ProxerSafe Smart 8K 2B és ProxerSafe Smart 16K 2B esetében a kulcsok a beépített PC mögött vannak, így az ajtó a PC-vel együtt nyílik ki.
- Az eseménynapló rögzíti az ajtónyitó személy azonosítóját.
- Az érintőképernyőn érintse meg a kinyitni kívánt fiók négyzetét. A fiók kipattan. (Csak a zöld rekeszeket tudja kinyitni. A szürke szín azt jelzi, hogy a fiók nincs becsukva)
- Miután kivette/betette a fiókban tárolt tárgyat, csukja be a rekeszt és a szekrény PC-t tartalmazó ajtaját is. A rekesz és az ajtó is halk kattanással záródik.



Ha az ajtónyitás után a felhasználó nem végez semmilyen tevékenységet, egy előre beállított idő elteltével a kinyílt kulcsreteszek is visszazárnak (time out).

Kulcs visszahelyezése

Bejelentkezés után az üres kulcshelyek fölött a LED-ek nem világítanak.

- A kulcsokat bármely üres kulcshelyre vissza lehet tenni illetve opcionálisan kérhető, hogy a rendszer jelezze, ha a kulcs nem az eredeti helyére került vissza, lásd alább.
- Amikor a felhasználó visszadugja a kulcsot a helyére, a program rögzíti eseménynaplójába a visszahozott, és esetleg most elvitt kulcsokat.
- Az elvitt kulcsokat más személy is (egy azokra a kulcsokra nem jogosult személy is) visszahelyezheti. Ebben az esetben a visszahelyező személyhez rendeli az eseményt naplózásakor.

Figyelem: A kulcsokat ütközésig kell bedugni a reteszelőbe, ahol egy mágnes rögzíti. A kulcsfelismerést egy csipogással jelzi. A kulcstartó dugók mágnessel vannak szerelve, így hozzájuk tapadhatnak különféle fémszennyeződések, ezért a kulcstartókat le kell ellenőrizni, hogy ne legyen rajtuk szennyeződés!

Figyelem: Minden esetben a kulcsszekrény nyitását engedélyező kártya és/vagy PIN kód kerül naplózásra a kártyához és/vagy PIN kódhoz rendelt személy neve alatt. Ezért javasolt, hogy egy nyitással csak egy személy vegyen ki kulcs(oka)t, és zárja vissza a biztonsági ajtót a kívánt kulcs(ok) kivétele után.

Felcserélt kulcsok

Kulcspozíció-figyelés és a felcserélt kulcsok jelölése ikonnal - alapértelmezés

A készülék alapértelmezésként vizsgálja, hogy adott kulcshelyen tényleg az a kulcs van-e. A felvételre jogosult személy kulcsokhoz van társítva, nem kulcshelyekhez, ezért alapesetben, ha nem a megfelelő helyre teszem a kulcsot, azt akkor is visszaveszi, lezár, és megjegyzi, hogy az illető kulcs melyik reteszelőbe lett visszahelyezve. Ha később újra fel kívánja venni egy felhasználó az adott kulcstartót, akkor felveheti, akár a másik kulcshelyről is.

Az esetlegesen rossz helyre visszatett, tehát felcserélt kulcsokat a rendszer a kulcstérképen ikonnal jelzi, a kulcskeresési listában feltünteti az aktuális helyét.

Ennek köszönhetően a Kulcskeresés funkciót használva mindig megtalálja kulcsait. (Hol van a pl. Lexus kulcsa? Ebben a szekrényben melyik pozíción? A hálózat másik szekrényében, a portai vagy a raktári kulcsszekrényben? Kinél?)

A felcserélt kulcsok jelölésének kikapcsolása - beállítható

A fenti funkció kikapcsolható.

Ekkor az esetlegesen rossz helyre visszatett, tehát felcserélt kulcsokat a rendszer nem jelzi a kulcstérképen, de a kulcskeresési listában feltünteti az aktuális helyét.

A szekrény mindig engedi az adott kulcsot másik kulcshelyre letenni, menti és naplózza az eseményt.

Kulcspozíció tévesztésének tiltása, a felcserélt kulcs esetén hangjelzéssel - beállítható

Opcionálisan kérhető az a szolgáltatás, hogy a szekrény ne engedje téves kulcshelyre visszatenni a kulcsot. Ha valaki rossz reteszelőbe dug egy kulcsot, a szekrény csipogással jelzi az eseményt, és a lezárt retesz azonnal visszanyit. A kulcsot ekkor vegye ki, és helyezze a megfelelő reteszelőbe.

Kulcskeresés (hol vannak a kulcsaim?)

Bejelentkezés után a Kulcskeresés menüpontban tekinthetjük meg a kulcsaink pozícióját a szekrényben, illetve a kulcsok neveit. A háttér színe jelzi, hogy a kulcs éppen hol van, főoldalon is ugyanezzel a színezéssel megjelenik az információ.

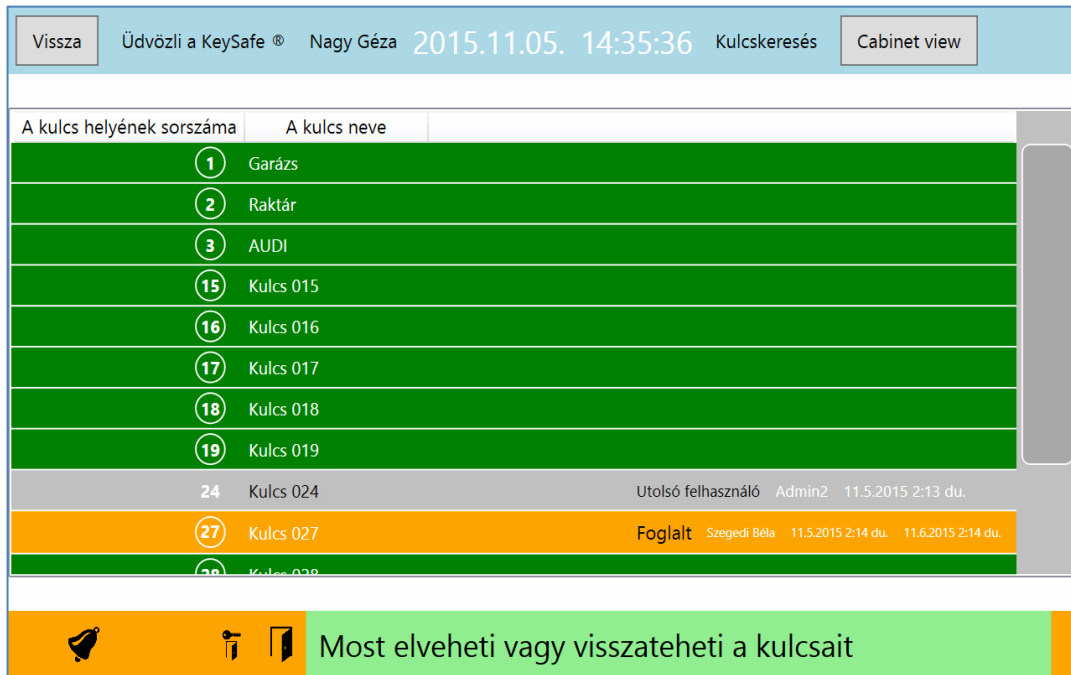

A kulcs helyének sorszáma	A kulcs neve	Utolsó felhasználó	Admin2	11.5.2015 2:13 du.
1	Garázs			
2	Raktár			
3	AUDI			
15	Kulcs 015			
16	Kulcs 016			
17	Kulcs 017			
18	Kulcs 018			
19	Kulcs 019			
24	Kulcs 024			
27	Kulcs 027	Foglalt	Szegedi Béla	11.5.2015 2:14 du. 11.6.2015 2:14 du.
28	Kulcs 028			

Most elveheti vagy visszateheti a kulcsait

A színek jelentései a következők:

- **Narancssárga:** Lefoglalták. Látható a képernyőn a foglaló neve illetve, hogy mettől meddig foglalja a kulcsot.
- **Szürke:** Elvitték és nincs szekrénybe – sem ebben a szekrénybe, sem a hálózatba integrált többi szekrénybe – visszatéve. Látható, hogy ki és mikor vitte el utoljára a kulcsot.
- **Zöld:** A helyén van, felvehető.
- **Fehér:** Elvitték és másik szekrényben visszatették. Látható, hogy ki vitte el utoljára, és hova tette le.

A Back gombbal tudunk visszatérni a főoldalra.

Gyors felhasználóváltás üzemmód

A rendszer támogatja a gyors felhasználó váltási üzemmódot is. Tehát nyitott ajtó mellett is engedi új felhasználó bejelentkezését az alábbiak szerint. A naplózás helyesen, személyhez rendelve történik:

- „A” jogosult felhasználó azonosítja magát, kinyitja az ajtót, kiveszi a kulcsot. Az ajtó nyitva van.
- „B” jogosult felhasználó azonosítja magát, kiveszi a kulcsot, majd bezárja az ajtót.

A szekrényben futó szoftver (KeySafe Cabinet Software) szolgáltatásai Admin felhasználóknak

Admin jogokkal rendelkező kulcskártya

A szekrényekhez adunk 2 db kulcskártyát, melyet az olvasónak felmutatva az összes kulcshely kinyílik és a szoftverben elérhető az Admin menü, így a kártya tulajdonosa további felhasználókat vehet fel a rendszerbe, szerkesztheti a kulcsokat, kulcsjogokat, beállíthatja a pontos időt illetve böngészheti az eseménynaplót.

Igényelhető a készülékhez normál felhasználói kártya is, mely nem rendelkezik admin jogokkal, de a szekrény nyitására továbbá esetlegesen egy vagy több kulcs felvételére is jogosult.

A szekrényekhez adunk 2 db Szerviz kártyát is, olyan admin jogokkal rendelkező kulcskártyát, melyet az olvasónak felmutatva a rendszergazdai szerviz felületre léphetünk be.

Felhasználó hozzáadása / törlése / módosítása

Az Admin menü Felhasználók menüpontjában is van lehetőség új felhasználó felvételére, egy meglévő felhasználó módosítására / törlésére. (Erre kényelmesebb megoldás is adódik a ProxerNet szoftver felületén.) A felhasználó nevére kattintva megjelennek az adatai.

(A Pincode: mező választott PIN kód beírását, a Pincode 2 ugyanennek megismétlését kéri.)

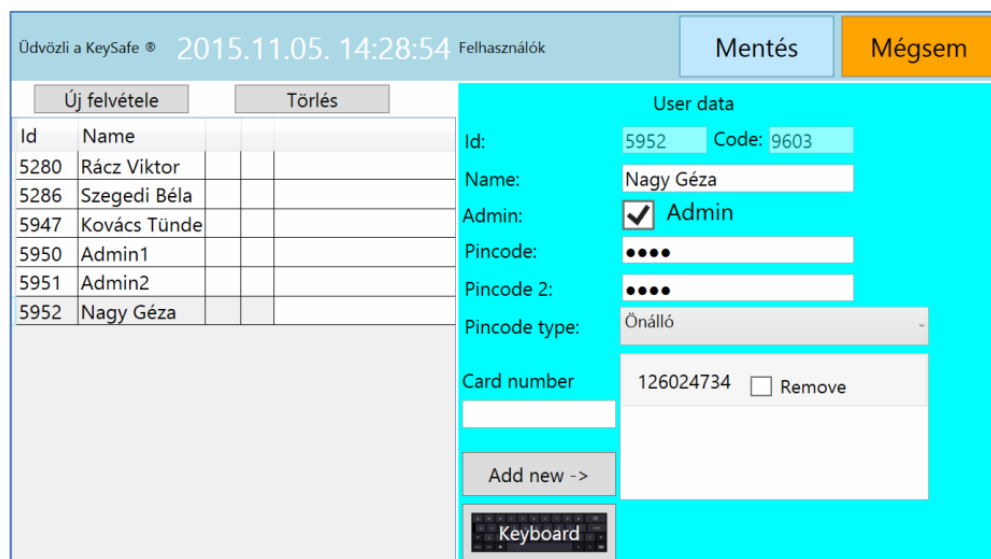

Üdvözlő a KeySafe® 2015.11.05. 14:28:54 Felhasználók

Mentés Mégsem

Új felvétele		Törlés	
Id	Name		
5280	Ráczi Viktor		
5286	Szegedi Béla		
5947	Kovács Tünde		
5950	Admin1		
5951	Admin2		
5952	Nagy Géza		

User data

Id: 5952 Code: 9603

Name: Nagy Géza

Admin: Admin

Pincode: ●●●●

Pincode 2: ●●●●

Pincode type: Önálló

Card number 126024734 Remove

Add new ->

Keyboard

Felhasználó hozzáadása

Új személyt az Új hozzáadása gombbal tudunk létrehozni. Töltsük ki az új felhasználó adatait. Végül kattintsunk a mentés gombra.

0	New user		
---	----------	---	--

Felhasználó módosítása

A felhasználó nevére kattintva jobb oldalt megjelennek az adatai. A kívánt adatokat módosíthatjuk (ekkor egy kis ceruza ikon jelenik meg a felhasználó neve mellett), majd kattintsunk a mentés gombra.

5280	Ráczi Viktor			
5286	Szegedi Béla			
5949	HODOR			
5950	D. Molnár Gergely			
5951	Poppy			
5952	Martin			

Felhasználó törlése

Felhasználó törléséhez jelöljük ki a törölni kívánt felhasználót és nyomjuk meg a Törlés gombot, ekkor egy kuka ikon jelenik meg a felhasználó neve mellett. Végül nyomjuk meg a Mentés gombot.

5280	Ráczi Viktor			
5286	Szegedi Béla			
5947	Kovács Tünde			
5950	Admin1			
5951	Admin2			
5952	Nagy Géza			

Felhasználó törlésekor admin jogokkal rendelkező felhasználótól először el kell venni az admin jogot és csak ezután törölhető! Ellenkező esetben a rendszer nem engedi törölni, erről figyelmeztető üzenetet is ír ki a képernyőre.

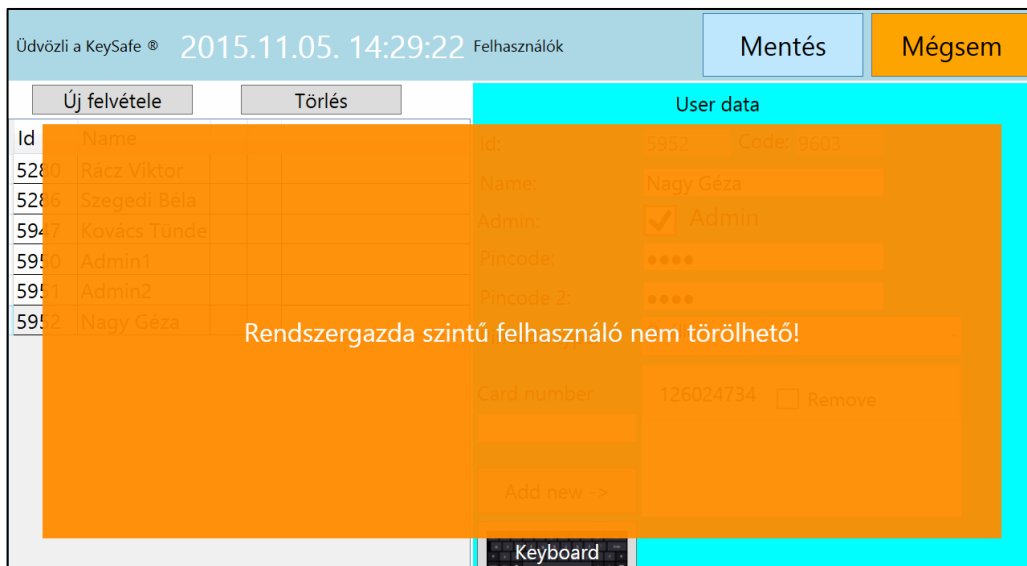

Üdvözlő a KeySafe® 2015.11.05. 14:29:22 Felhasználók

Mentés Mégsem

Új felvétele Törlés

User data

Id	Name	Code	Role
5280	Ráczi Viktor		
5286	Szegedi Béla		
5947	Kovács Tünde		
5950	Admin1		
5951	Admin2		
5952	Nagy Géza		

Rendszergazda szintű felhasználó nem törölhető!

Card number: 126024734 Remove

Add new ->

Keyboard

Kulcsfelhasználói jogok szerkesztése

Az Admin menü Kulcsjogok menüpontjában van lehetőség jogot adni egy kulcshoz a felhasználónak, valamint egy adott kulcshoz való jogának elvételét is ebben a menüpontban végezhetjük el. A tárolóegységek nyitására való jogokat is ugyanebben a menüpontban kell kiadni illetve elvenni.

Kattintsunk a felhasználó nevére, ekkor jobb oldalt megjelenik a kulcslista. Tegyük pipát azon kulcsok elé, amelyeket a felhasználóhoz szeretnénk rendelni, vagy vegyük ki a pipát egy meglévő elől ezzel elvéve a jogot. Lehetőségünk van egyszerre az összes kulcsot kijelölni vagy megszüntetni a kijelölést a „Minden kijelöl” és az „Egyiket sem” gombokkal. Végül kattintsunk a Mentés gombra.

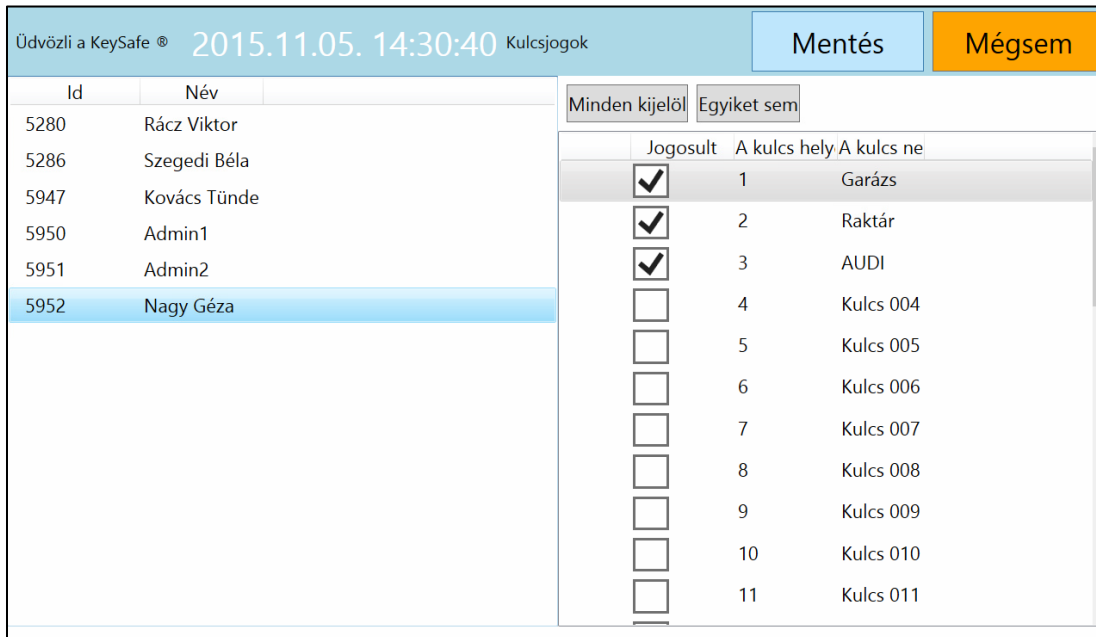

Id	Név	Jogosult	A kulcs hely	A kulcs ne
5280	Rácz Viktor			
5286	Szegedi Béla			
5947	Kovács Tünde			
5950	Admin1	<input checked="" type="checkbox"/>	1	Garázs
5951	Admin2	<input checked="" type="checkbox"/>	2	Raktár
5952	Nagy Géza	<input checked="" type="checkbox"/>	3	AUDI
		<input type="checkbox"/>	4	Kulcs 004
		<input type="checkbox"/>	5	Kulcs 005
		<input type="checkbox"/>	6	Kulcs 006
		<input type="checkbox"/>	7	Kulcs 007
		<input type="checkbox"/>	8	Kulcs 008
		<input type="checkbox"/>	9	Kulcs 009
		<input type="checkbox"/>	10	Kulcs 010
		<input type="checkbox"/>	11	Kulcs 011

Kulcs szerkesztése

Az Admin menü Kulcsszerkesztés menüpontjában tudjuk elnevezni az egyes kulcsokat, pl. raktár, Audi, garázs, illetve az RFID azonosítójukat, helyüknek sorszámát megváltoztatni. Opcionálisan rögzíthetünk autókulcshoz kilométeróra állást, illetve módosíthatjuk a kulcs típusát jármű kulcsra. Járműhez kulcsot rendelni csak a ProxerNet PC-s szoftverben lehetséges. A módosításokhoz használjuk a szoftver által kínált billentyűzetet. Válasszuk ki a módosítani kívánt kulcsot, végezzük el a módosításokat, majd nyomjuk meg a Mentés gombot.



Szekrény	A kulcs helyének sorszáma	A kulcs n	RFID
KeySafe3 1	Garázs	1026	
KeySafe3 2	Raktár	2319	
KeySafe3 3	AUDI	1717	
KeySafe3 4	Kulcs 004	1143	
KeySafe3 5	Kulcs 005	1397	
KeySafe3 6	Kulcs 006	2322	
KeySafe3 7	Kulcs 007	1348	
KeySafe3 8	Kulcs 008	2425	
KeySafe3 9	Kulcs 009	1972	
KeySafe3 10	Kulcs 010	1857	
KeySafe3 11	Kulcs 011	1816	
KeySafe3 12	Kulcs 012	1483	
KeySafe3 13	Kulcs 013	1574	
KeySafe3 14	Kulcs 014	1360	
KeySafe3 15	Kulcs 015	2473	
KeySafe3 16	Kulcs 016	2197	
KeySafe3 17	Kulcs 017	1589	
KeySafe3 18	Kulcs 018	1283	
KeySafe3 19	Kulcs 019	1158	
KeySafe3 20	Kulcs 020	1737	

RFID kulcsdugó kicserélése

A kulcsdugó kicsereléséhez az Admin menü Kulcs szerkesztés menüpontjában töröljük ki a cserélendő kulcshoz tartozó RFID kódot, majd dugjuk be az új kulcsdugót a megfelelő helyre. Ekkor az új kulcsdugó RFID kódja megjelenik a szövegdobozban. A Mentés gombra kattintva már használhatjuk is az új kulcsdugót.



Idő beállítása

Sikeres bejelentkezés után Superuserként van lehetőségünk idő és dátum beállítására.

Az Admin menü Óra beállítás menüpontjára kattintva a + és – gombok segítségével állíthatjuk be a kívánt dátumot illetve időt. Végül nyomjuk meg a Set gombot.

Vissza	Admin menü
Szerkesztés	Naplók
Felhasználók	Eseménynapló
Kulcsjogok	
Kulcs szerkesztés	
Óra beállítás	

Válasszon a menüből

Üdvözi a KeySafe © 2015.11.05. 14:31:37 Óra beállítás Vissza

Óra	Perc	Másodperc	Nap	Hónap	Év
+	+	+	+	+	+
14	31	38	5	11	2015
-	-	-	-	-	-

Beállít

A Back gombbal kiléphetünk a menüpontból.

Felhasználói eseménynapló ellenőrzése

Az Admin menü Eseménynapló menüpontjában kérdezhetjük le, hogy mikor és melyik kulcs lett felvéve/visszahelyezve, ki által, valamint listáz minden jogosulatlan próbálkozást a szekrényajtó kinyitására.

A From (-tól) és a To (-ig) mezőkben állíthatjuk be, hogy mely időszakra szeretnénk lekérdezni az eseményeket, majd nyomjuk meg a Frissít gombot. A Vissza gombra kattintva tudunk visszatérni a főoldalra.

Időpont	Szekrény	Eszköz	Eseménykód	Név	A kulcs neve	Felvétel kulcshelye	Pozíció
11/5/2015 7:37:40 AM	KeySafe32 (KeySafe32	(511) ajtózá			KeySafe32 (reader-locker)	
11/5/2015 7:37:43 AM	KeySafe32 (KeySafe32	(502) jogos	Admin1		KeySafe32 (reader-locker)	
11/5/2015 7:37:43 AM	KeySafe32 (KeySafe32	(512) ajtózá	Admin1		KeySafe32 (reader-locker)	
11/5/2015 7:37:50 AM	KeySafe32 (KeySafe32	(511) ajtózá			KeySafe32 (reader-locker)	
11/5/2015 7:37:53 AM	KeySafe32 (KeySafe32	(504) jogtalan			KeySafe32 (reader-locker)	
11/5/2015 7:37:53 AM	KeySafe32 (KeySafe32	(512) ajtózá			KeySafe32 (reader-locker)	
11/5/2015 7:39:10 AM	KeySafe32 (RS485 hu	(507) tamp			KeySafe32 (reader-locker)	
11/5/2015 7:39:27 AM	KeySafe32 (KeySafe32	(512) ajtózá			KeySafe32 (reader-locker)	
11/5/2015 2:04:16 PM	KeySafe32 (KeySafe32	(511) ajtózá			KeySafe32 (reader-locker)	
11/5/2015 2:04:54 PM	KeySafe32 (KeySafe32	(505) jogtalan			KeySafe32 (reader-locker)	
11/5/2015 2:05:37 PM	KeySafe32 (KeySafe32	(501) jogos	Admin2		KeySafe32 (reader-locker)	
11/5/2015 2:05:38 PM	KeySafe32 (KeySafe32	(512) ajtózá	Admin2		KeySafe32 (reader-locker)	
11/5/2015 2:06:38 PM	KeySafe32 (KeySafe32	(511) ajtózá	Admin2		KeySafe32 (reader-locker)	
11/5/2015 2:07:51 PM	KeySafe32 (KeySafe32	(512) ajtózá			KeySafe32 (reader-locker)	
11/5/2015 2:12:37 PM	KeySafe32 (KeySafe32	(511) ajtózá			KeySafe32 (reader-locker)	
11/5/2015 2:12:45 PM	KeySafe32 (KeySafe32	(501) jogos	Admin2		KeySafe32 (reader-locker)	
11/5/2015 2:12:45 PM	KeySafe32 (KeySafe32	(512) ajtózá	Admin2		KeySafe32 (reader-locker)	
11/5/2015 2:13:04 PM	KeySafe32 (KeyModul	(540) kulcs	Admin2	Kulcs 024	KeySafe32 (reader-locker)	24
11/5/2015 2:13:10 PM	KeySafe32 (KeySafe32	(511) ajtózá	Admin2		KeySafe32 (reader-locker)	
11/5/2015 2:13:58 PM	KeySafe32 (KeySafe32	(512) ajtózá			KeySafe32 (reader-locker)	
11/5/2015 2:15:46 PM	KeySafe32 (KeySafe32	(511) ajtózá			KeySafe32 (reader-locker)	
11/5/2015 2:15:57 PM	KeySafe32 (KeySafe32	(502) jogos	Nagy Géza		KeySafe32 (reader-locker)	
11/5/2015 2:15:57 PM	KeySafe32 (KeySafe32	(512) ajtózá	Nagy Géza		KeySafe32 (reader-locker)	
11/5/2015 2:16:20 PM	KeySafe32 (KeySafe32	(511) ajtózá			KeySafe32 (reader-locker)	
11/5/2015 2:16:25 PM	KeySafe32 (KeySafe32	(502) jogos	Nagy Géza		KeySafe32 (reader-locker)	

A következő adatokat írja ki a program:

- Időpont
- Szekrény azonosítója (pl. Portai 32 kulcsos vagy Raktári 24 kulcsos szekrény)
- Eszköz
- Eseménykód
- Név
- A kulcs neve
- Felvétel kulcshelye
- Pozíció

Az egyes oszlopok fejlécére kattintva rendezhetjük is a sorokat az adott oszlopban található értékeknek megfelelően.

Emlékeztető

Emlékeztet, ha egy kulcs nem került a helyére adott időn belül. Beállítását lásd a rendszergazdai leírásban.

Monitorozás – további funkciók használata

Eseménynapló megtekintése, kulcskeresés

Ha valaki szeretné megtudni, hogy milyen kulcsokhoz engedélyeztek neki hozzáférést, szeretné saját eseménynaplóját megtekinteni, illetve hogy ki, mikor vitt el kulcsokat a szekrényből, akkor a rendszergazdától kérhet lekérdezési jogokat, és a kért adatokat saját számítógépén Ethernet eléréssel megtekintheti. További információk a ProxerNet épületautomatizálási szoftver rendszer KeySafe moduljának leírásában találhatók.

Telepítés

Elhelyezés, rögzítés

A ProxerSafe kulcsszekrények falra szerelhető/akasztható kivitelűek.

Felszerelés

1. A négy rögzítő furaton keresztül rögzítse a szekrényt a falra.
2. Falra akasztás esetén az ábrán látható két furatnál akasztható fel a szekrény.

ProxerSafe Smart 16K/2DR:

* Fali akasztóhoz

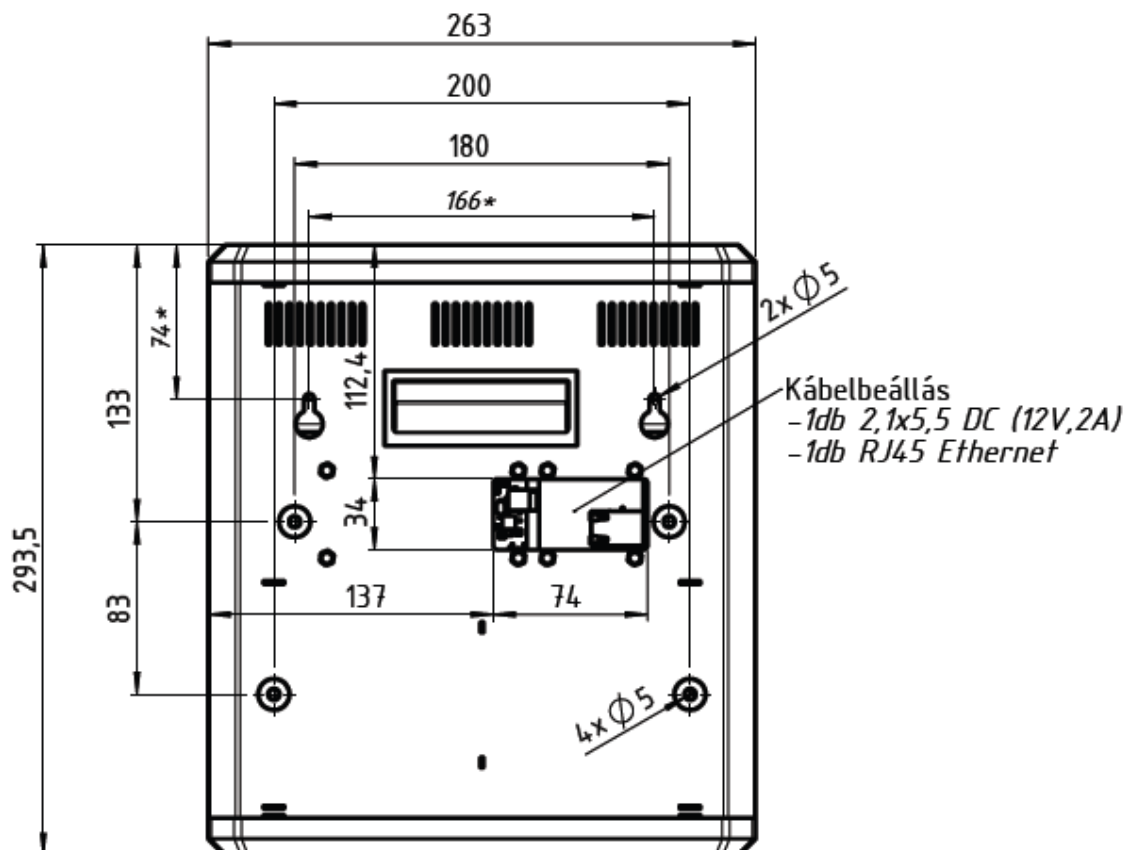

ProxerSafe Smart 16-24K:

* - Fali akasztóhoz

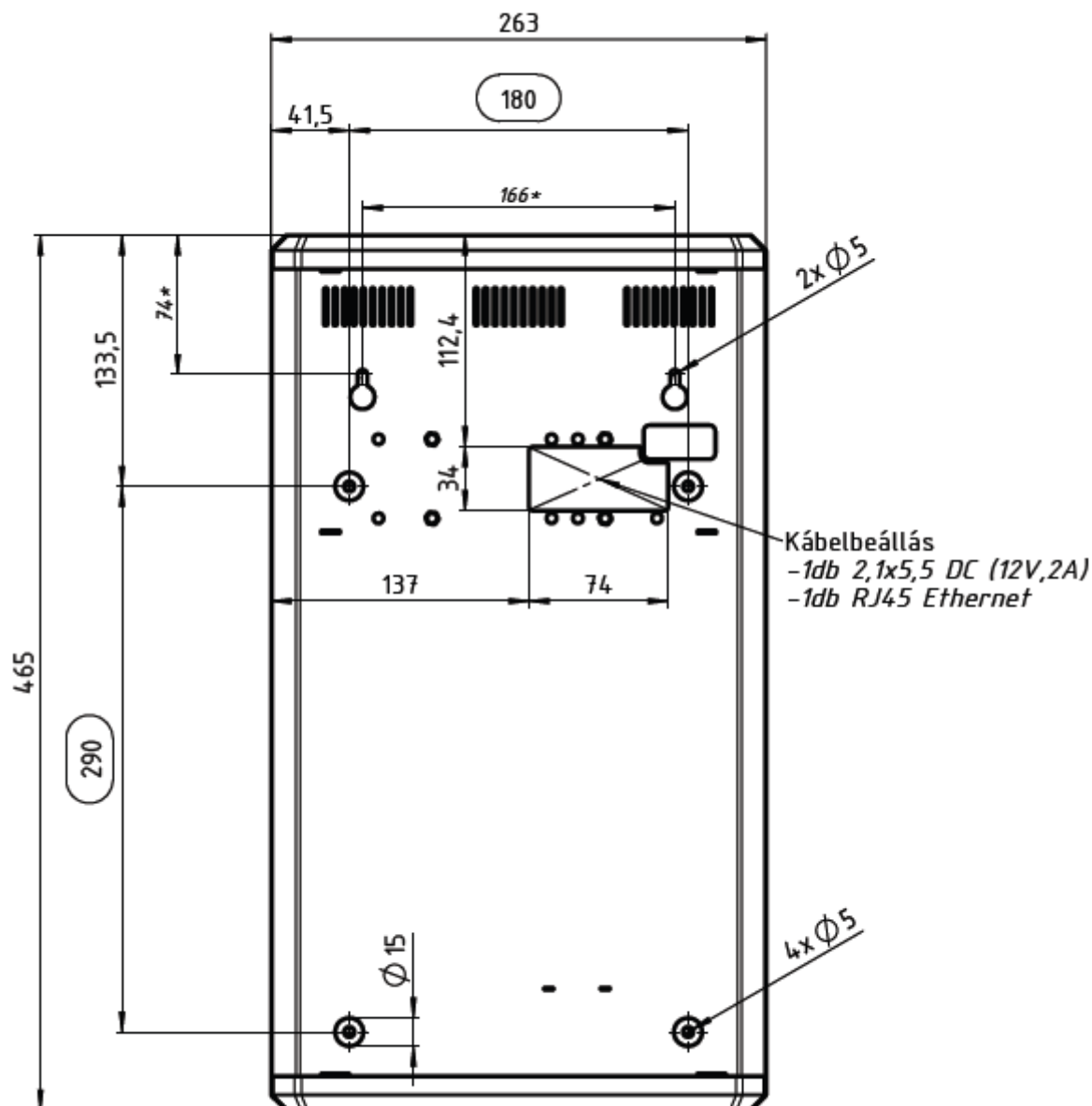

Tápellátás bekötése

A készülékhez mellékelt dugasztápot csatlakoztassa 220V-os dugaljba.

Adatkommunikáció bekötése

A készülék Patch kábellel a készülék hátulján a helyi Ethernet 10/100 Mb LAN hálózathoz csatlakoztatható. Ennek hiányában közvetlenül ahhoz a PC-hez kell csatlakoztatni, amire a felhasználói programot telepítik.

Újraindítás

Amennyiben a készülék újraindítása szükséges a mellékelt mágneszt húzza el a készülék tetején, majd elvéve várja meg a készülék újraindulását.

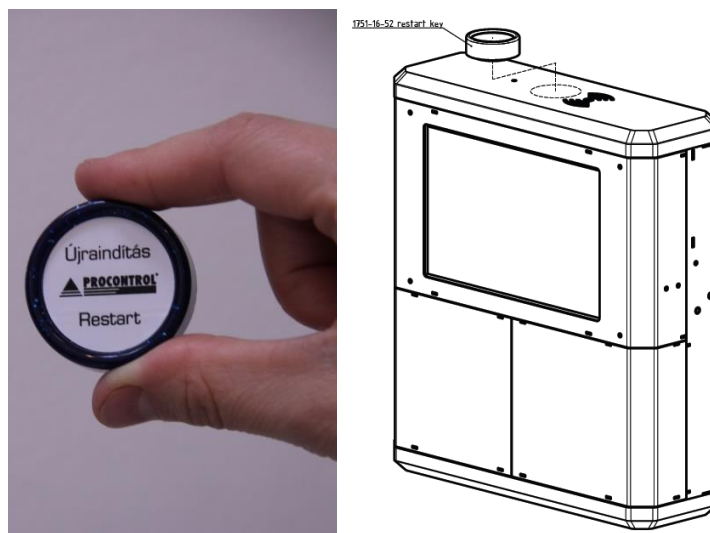

Szekrény vésznyitása

Szerviz céllal, esetleges működési hiba esetén, szükséges lehet az ajtók mechanikai úton történő kinyitása. Ezt a képeken látható módon a mellékelt eszközzel szükség esetén elvégezhető.



Üzembe helyezés

Előzőleg egyeztetett időpontban a Procontrol Kft. szakemberei, vagy az általuk kiképzett partnercég szakemberei végzik el az üzembe helyezést.

Kapcsolat a gyártóval

Amennyiben megjegyzése, kérdése merül fel, bármilyen problémája van a programmal kapcsolatban, az alábbiak szerint veheti fel velünk a kapcsolatot:

Procontrol Electronics Ltd.

www.procontrol.hu

6725 Szeged, Cserepes sor 9/b.

Tel: (62) 444-007

Fax: (62) 444-181

Email: info@procontrol.hu

Hibajelentés

Email: service@procontrol.hu

Kérjük, hogy a programmal kapcsolatos problémáikat, igényeiket lehetőleg írásban közöljék, minél részletesebb és világosabb módon. Köszönjük!

